

DENIOS.

Transportwagen Transport trolleys Chariots de transport Carretillas de transporte



TW-K1



NP 15



TW-S1



TW-K2



TW-S3



Deutsch**English****Allgemeine Hinweise**

Ohne Genehmigung des Herstellers dürfen keine Veränderungen, An-oder Umbauten am Produkt vorgenommen werden. Für Veränderungen ohne Genehmigung des Herstellers wird keine Haftung übernommen und die Gewährleistung erlischt.

Die nationalen Vorschriften und Sicherheitsbestimmungen sind zu beachten.

Sicherheitshinweise

Vor der Benutzung ist das Produkt auf seine einwandfreie Funktion zu überprüfen. Bei auftretenden Mängeln darf es nicht eingesetzt werden!

-  Nur für den vorgesehenen Gebrauch einsetzen!
-  Nur auf ebenem Gelände einsetzen
-  Die angegebene Tragfähigkeit darf nicht überschritten werden!

Einsatz und Verwendungszweck

Transport- und Etagenwagen sind geeignet zum innerbetrieblichen Transport von Lagergut.

Technische Daten

Traglast:

- 120 kg (157606, 157607)
- 150 kg (157604, 164407)
- 200 kg (157608, 157609)
- 250 kg (157605)
- 300 kg (164408, 164410)

Wartung und Instandhaltung

Produkt kippen, Rollen auf Leichtgängigkeit prüfen und ggf. mit handelsüblichem Schmierfett nachfetten.

In regelmäßigen Abständen das Produkt auf evtl. Beschädigungen kontrollieren.

Bei Beschädigungen darf das Produkt nicht weiter verwendet werden!



General Instructions

No modifications or alterations can be made to the product without authorisation from the manufacturer, in the event of this, the guarantee will be invalidated.

National standards and safety regulations must be observed.

Safety instructions

Before the product is used, it is to be checked for correct functioning. Should any defects appear, it must not be used!

-  Only use for the intended purpose!
-  Do not use on uneven ground
-  The bearing capacity given must not be exceeded!

Use and intended purpose

Transport and tiered trolleys are intended for the in-works transporting of warehouse goods.

Specifications

Safe working load:

- 120 kg (157606, 157607)
- 150 kg (157604, 164407)
- 200 kg (157608, 157609)
- 250 kg (157605)
- 300 kg (164408, 164410)

Maintenance and servicing

Tip product, check the rollers for ease of movement and if necessary grease with commercial grease.

Check at regular intervals for any damage. In case of damage the product must not be further used!

Nur für den vorgesehenen Gebrauch einsetzen!

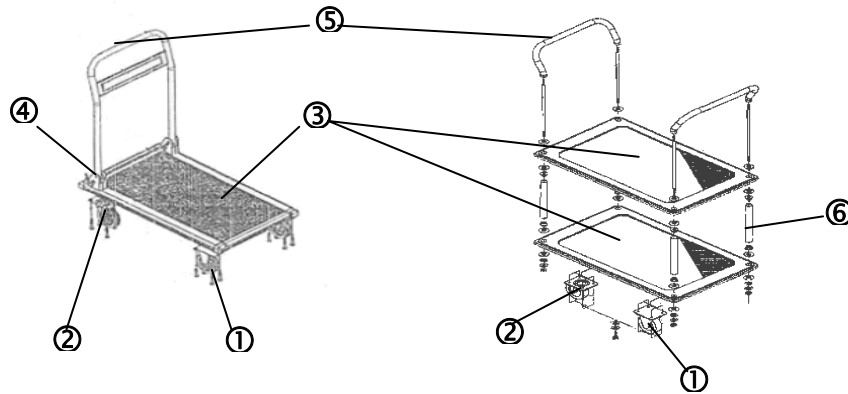

**Français****Indications générales**

Aucune modification ou transformation du produit ne peut être effectuée sans l'accord préalable du fabricant. Pour toute modification effectuée sans l'approbation du fabricant, aucune responsabilité ne sera prise en charge et la garantie expirera immédiatement.

On doit observer des normes et les règlements nationaux de sûreté.

Sécurité d'indication

Avant de travailler avec le produit, vérifiez que son fonctionnement est parfait. Il ne doit pas être utilisé si des défauts apparaissent.

-  Utilisez le produit uniquement pour l'usage prévu.
-  Manipulez-le uniquement sur un sol plat.
-  Ne dépassez pas la puissance de levage mentionnée.

Usage et employ

Les chariots de transport et les servantes permettent de déplacer des marchandises entreposées au sein de l'entreprise.

Données techniques

Charge admissible :
120 kg (157606, 157607)
150 kg (157604, 164407)
200 kg (157608, 157609)
250 kg (157605)
300 kg (164408, 164410)

Maintenance et entretien

Renverser le produit et vérifier la souplesse des



Español**Aviso general**

No está permitido realizar ningún cambio, reforma o modificación en el producto sin permiso del fabricante. El fabricante no se responsabiliza de las modificaciones realizadas sin dicho permiso y la garantía quedará anulada.

Los estándares y las regulaciones nacionales de seguridad deben ser observados.

Indicaciones de seguridad

Antes de usar el producto, se debe comprobar que funcione bien. En caso de que presente fallos, no lo use.

-  Utilizar sólo para el fin previsto.
-  Utilizar únicamente en terrenos planos.
-  No se debe superar el límite de carga indicado.

Uso y campo de aplicación

Las carretillas de transporte y las carretillas con estanterías están indicadas para el transporte de material almacenado dentro de la empresa.

Datos técnicos

Carga:
120 kg (157606, 157607)
150 kg (157604, 164407)
200 kg (157608, 157609)
250 kg (157605)
300 kg (164408, 164410)

Mantenimiento y conservación

Volcar el producto, comprobar rodabilidad de las ruedas y si hiciera falta, engrasarlas con grasa de

roues, graisser le cas échéant avec de la graisse commerciale.

Contrôles réguliers pour des éventuels endommagements. Ne plus utiliser le produit en cas de dommages

uso habitual.

Controlar regularmente posibles daños. ¡Si hubiera daños, dejar de utilizar el producto!

	Deutsch	Englisch	Français	Español
1	Bockrolle	Fixed castor	Roue fixe	Rodillo de caballete
2	Lenkrolle	Steering castor	Roue pivotante	Rodillo guía
3	Plattform	Platform	Plateau	Plataforma
4	Klappmechanismus	Folding mechanism	Mécanisme de pliage	Mecanismo plegable
5	Schiebebügel	Push brace	Guidon	Estribo de desplazamiento
6	Rohr	Tube	Tube	Tubo